

Aufbauanleitung PARAS Sichtschutzwände

Montage vor den Pfosten

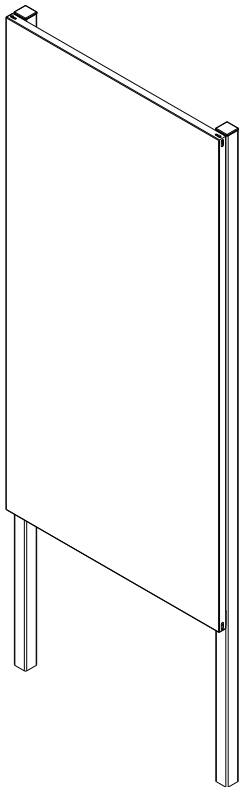

Hilfsmittel für die Montage

Für die Montage der Sichtschutzwände benötigen Sie:

- einen Maul- oder Ringschlüssel für SW 8
- einen Maul- oder Ringschlüssel für SW 13
- Wasserwaage

Wir empfehlen die Montage der Sichtschutzwand mit zwei Personen durchzuführen, um Personen- und Sachschäden zu vermeiden!

Ermittlung des Pfostenabstandes:

Der Abstand der Pfosten geht aus der Breite der Sichtschutzwand hervor.



Montage mehrerer Sichtschutzwände nebeneinander

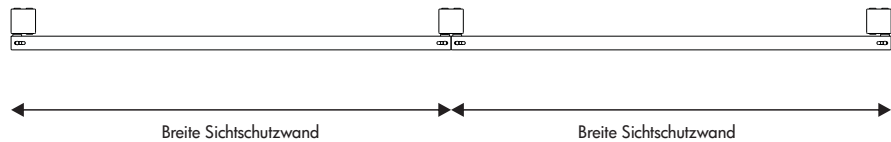

Montagevarianten der Pfosten

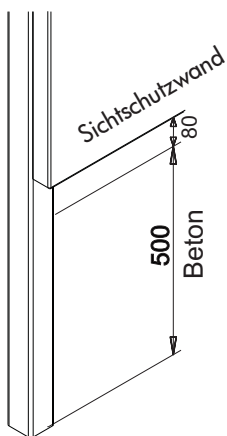

Pfosten direkt zum Einbetonieren

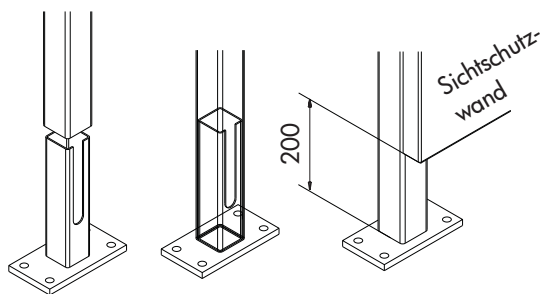

Pfosten mit Aufschraubfüßen

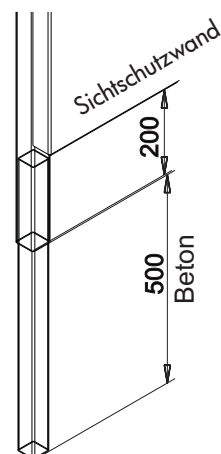

Pfosten mit Vierkanthülsen

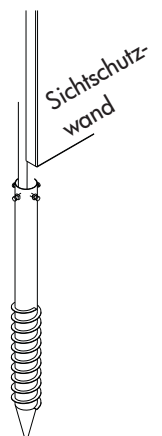

Pfosten mit Schraubfundament



- ① Befestigungslasche für Vorpfeostenmontage
- ② Sechskantschraube DIN 933 M8 x 20
- ③ Unterlegscheibe DIN 125 Ø 8,4

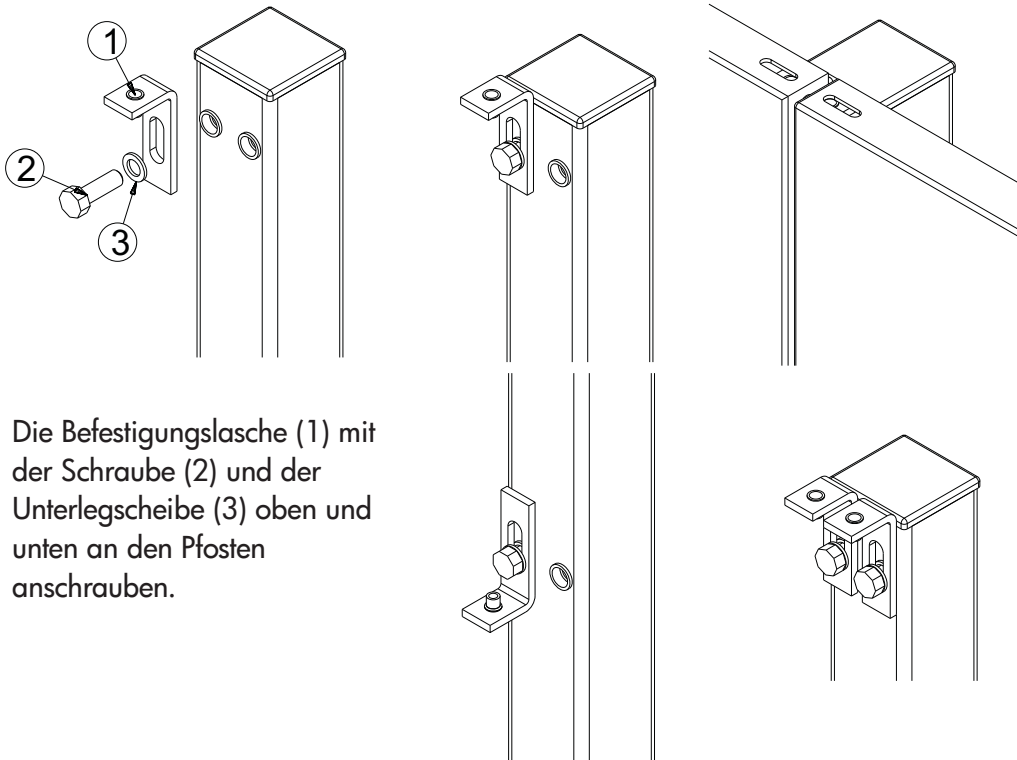

Die Befestigungslasche (1) mit der Schraube (2) und der Unterlegscheibe (3) oben und unten an den Pfosten anschrauben.

- ① Sechskantschraube DIN 933 M5 x 16
- ② Unterlegscheibe DIN 125 Ø 5,2
- ③ PARAS Sichtschutzwand

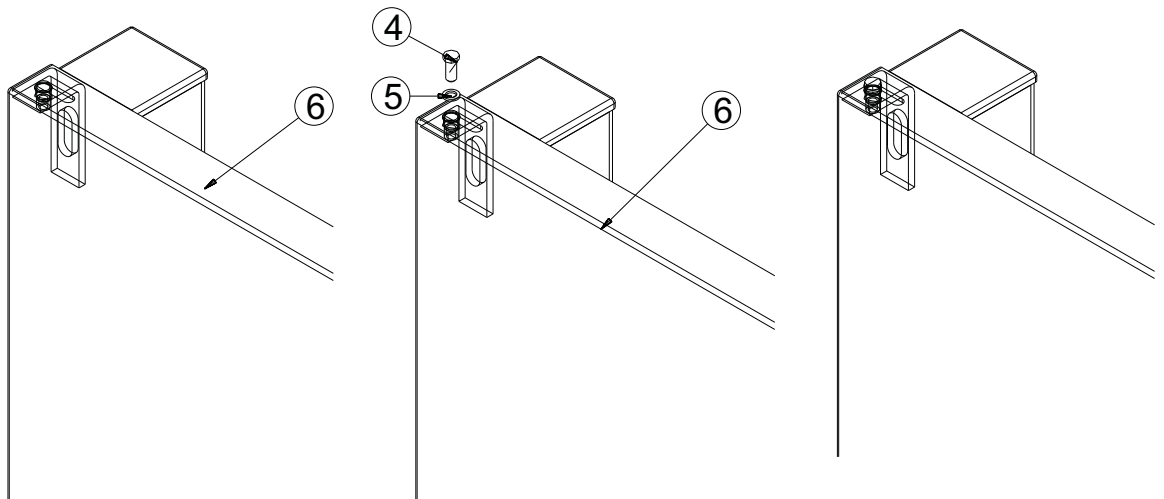

PARAS Sichtschutzwand auf die Befestigungslaschen oben aufsetzen und mit der Schraube (4) und Unterlegscheibe (5) oben und unten fixieren. Die Höhe und die Neigung mittels Wasserwaage durch Verschieben der Befestigungslaschen einstellen und fest verschrauben.

Aufbauanleitung PARAS Sichtschutzwände

Montage mit innenliegenden Pfosten

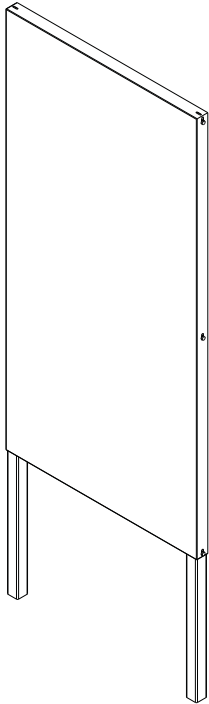

Hilfsmittel für die Montage

Für die Montage der Sichtschutzwände benötigen Sie:

- einen Maul- oder Ringschlüssel für SW 8
- einen Maul- oder Ringschlüssel für SW 13
- Wasserwaage

Wir empfehlen die Montage der Sichtschutzwand mit zwei Personen durchzuführen, um Personen- und Sachschäden zu vermeiden!

Ermittlung des Pfostenabstandes:

Der Abstand der Pfosten geht aus der Breite der Sichtschutzwand hervor, abzüglich 7 - 10 mm.

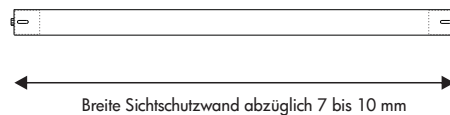

Montage mehrerer Sichtschutzwände nebeneinander

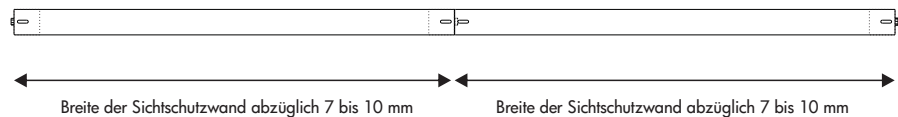

Montagevarianten der Pfosten

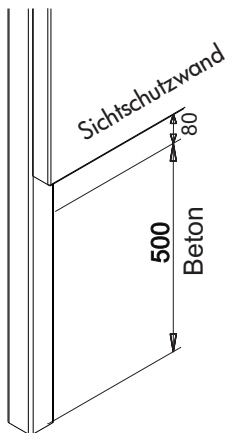

Pfosten direkt zum Einbetonieren

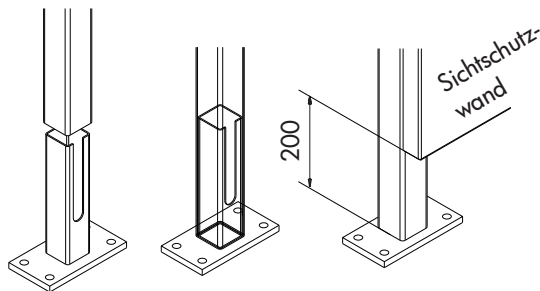

Pfosten mit Aufschraubfüßen

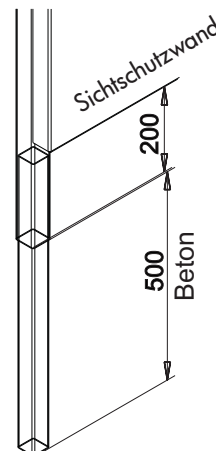

Pfosten mit Vierkanthülsen

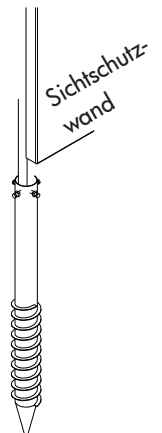

Pfosten mit Schraubfundament

- ① PARAS Sichtschutzwand
- ② Sechskantschraube DIN 933 M8 x 20
- ③ Unterlegscheibe DIN 125 Ø 8,4

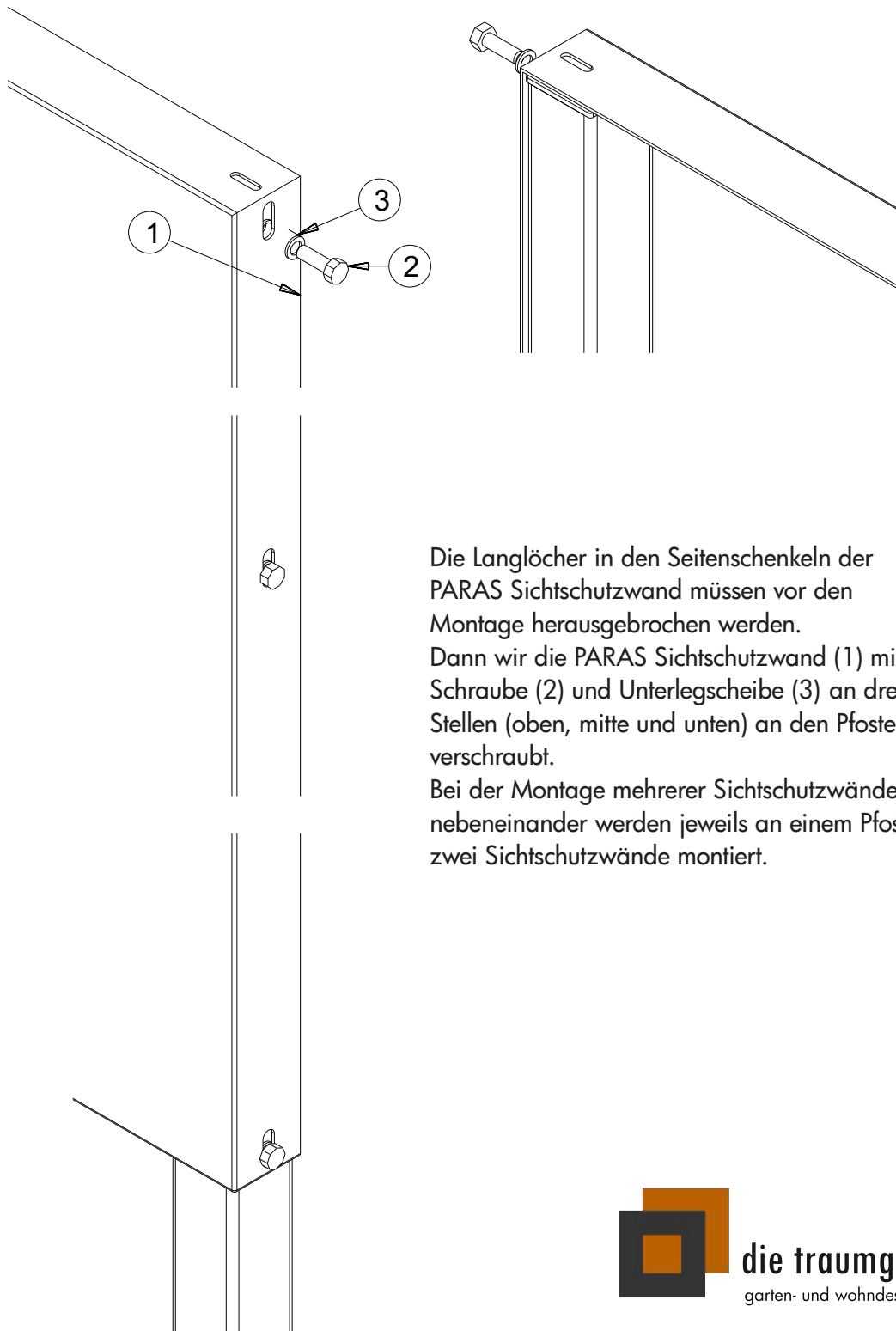

Die Langlöcher in den Seitenschenkeln der PARAS Sichtschutzwand müssen vor den Montage herausgebrochen werden.

Dann wird die PARAS Sichtschutzwand (1) mit Schraube (2) und Unterlegscheibe (3) an drei Stellen (oben, mitte und unten) an den Pfosten verschraubt.

Bei der Montage mehrerer Sichtschutzwände nebeneinander werden jeweils an einem Pfosten zwei Sichtschutzwände montiert.



Aufbauanleitung PARAS Sichtschutzwände

Montage zwischen den Pfosten

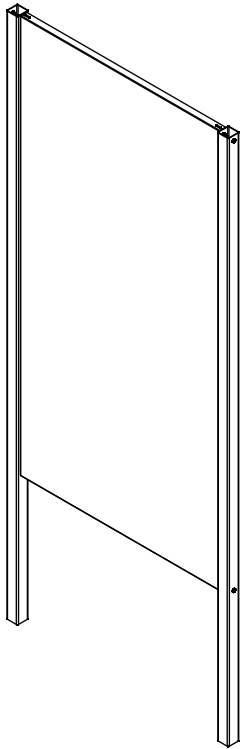

Hilfsmittel für die Montage

Für die Montage der Sichtschutzwände benötigen Sie:

- einen Maul- oder Ringschlüssel für SW 8
- einen Maul- oder Ringschlüssel für SW 13
- Wasserwaage

Wir empfehlen die Montage der Sichtschutzwand mit zwei Personen durchzuführen, um Personen- und Sachschäden zu vermeiden!

Ermittlung des Pfostenabstandes:

Der Abstand der Pfosten geht aus der Breite der Sichtschutzwand hervor.

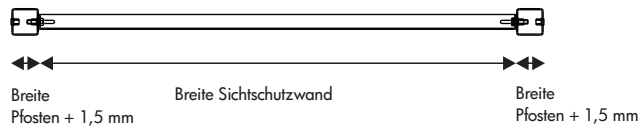

Montage mehrerer Sichtschutzwände nebeneinander

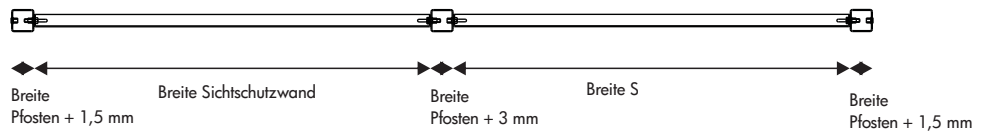

Montagevarianten der Pfosten

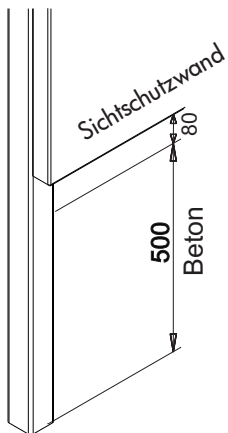

Pfosten direkt zum Einbetonieren

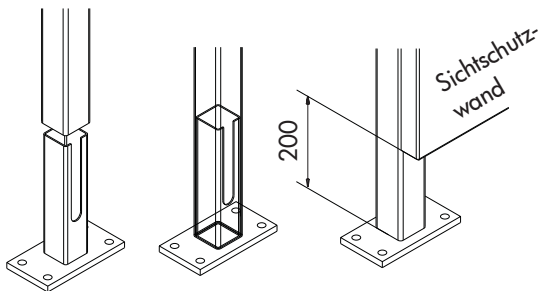

Pfosten mit Aufschraubfüßen

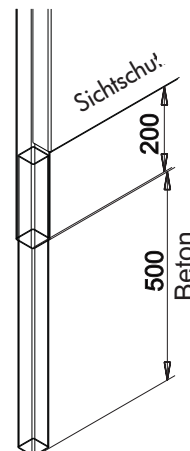

Pfosten mit Vierkanthülsen

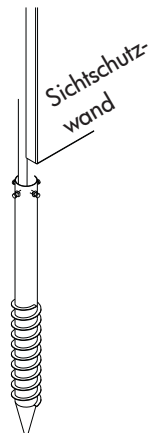

Pfosten mit Schraubfundament

- ① PARAS Sichtschutzwand
- ② Sechskantschraube DIN 933 M8 x 20
- ③ Unterlegscheibe DIN 125 Ø 8,4

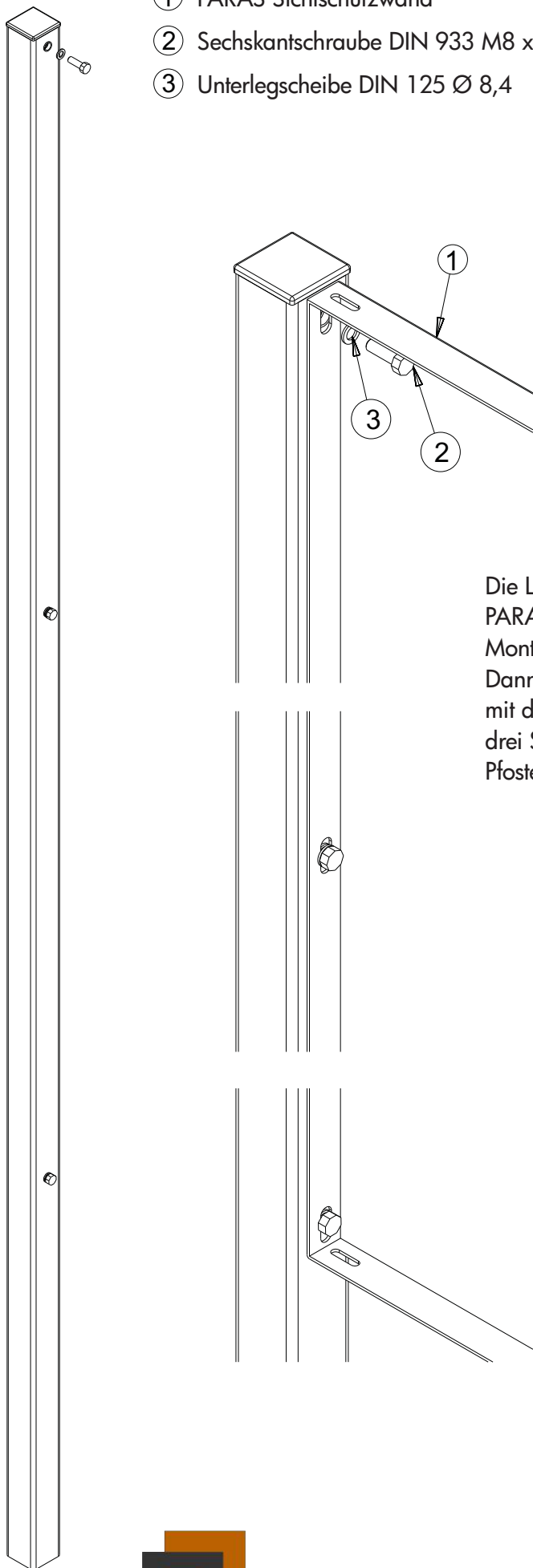

Die Langlöcher in den Seitenschenkeln der PARAS Sichtschutzwand müssen vor der Montage herausgebrochen werden. Dann wird die PARAS Sichtschutzwand (1) mit der Schraube (2) und der Scheibe (3) an drei Stellen (oben, mitte, unten) an dem Pfosten verschraubt.

Aufbauanleitung PARAS Sichtschutzwände

Montage vor einer Wand

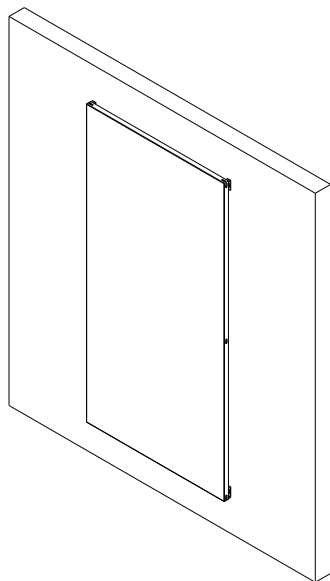

Hilfsmittel für die Montage

Für die Montage der Sichtschutzwände benötigen Sie:

- einen Maul- oder Ringschlüssel für SW 8
- einen Maul- oder Ringschlüssel für SW 13
- Wasserwaage

Wir empfehlen die Montage der Sichtschutzwand mit zwei Personen durchzuführen, um Personen- und Sachschäden zu vermeiden!

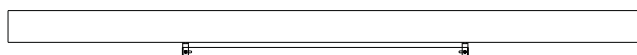

- | | |
|--------------------------------------|-------------------------------------|
| ① Schraube 8 x 50 | ④ Sechskantschraube DIN 933 M5 x 12 |
| ② Befestigungslasche für Wandmontage | ⑤ Unterlegscheibe DIN 125 Ø 5,2 |
| ③ Dübel Ø 8 | ⑥ PARAS Sichtschutzwand |

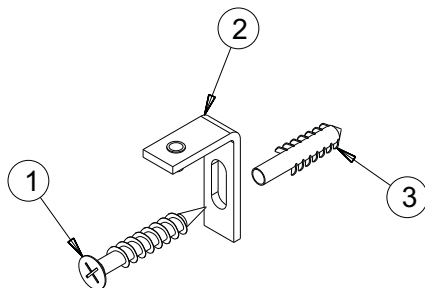
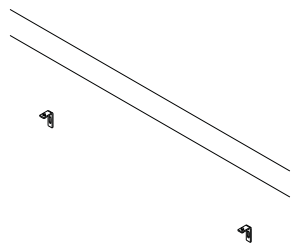

Die Befestigungslasche (2) wird mit einem 8er Dübel (3), welcher für den Wandtyp geeignet ist, und einer dazu passenden Schraube (1) an der Wand befestigt. (Dübel und Schrauben sind nicht im Lieferumfang enthalten) PARAS Sichtschutzwand (6) auf die Befestigungslaschen (2) oben aufsetzen und mit der Schraube (4) und der Unterlegscheibe (5) oben und unten fixieren. Die Höhe und die Neigung mittels Wasserwaage durch verschieben der Befestigungslaschen einstellen und fest verschrauben.

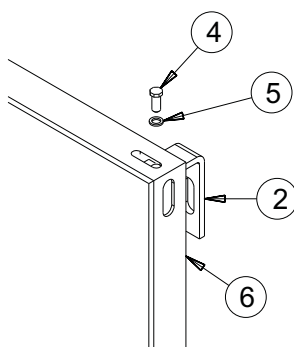
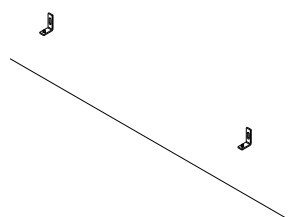

Metall - Naturstein - Holz - Glas - und Mehr



Wir sind für Sie da.

Ansprechpartner:

**Alexander Reich - Inhaber, Fachberatung,
Innen- und Außendienst
Tel. +49 (0) 8133 91783 - 40
info@traumgarten-ag.com**

**Gabriele Reich - Innendienst, Fakturierung,
und Buchhaltung
Tel. +49 (0) 8133 91783 - 41
info@traumgarten-ag.com**



Anschrift

die traumgarten ag®

**Dorfstraße 6
D-85777 Fahrenzhausen / Lkr. Freising**

Bürozeiten 9 - 17.00 Uhr

Im Internet

**www.traumgarten-ag.com
info@traumgarten-ag.com**



**Partner des Verbandes
Garten-, Landschafts- und Sportplatzbau
Bayern e. V.**

